

RC

1/10th SCALE

R/C CAR BODY PARTS SET

FORD MUSTANG GT4

BODY PARTS SET

フォード マスタングGT4 スペアボディセット



- このボディのホイールベースは257mmです。
- This body features a wheelbase of 257mm.



Ford Motor Company
Trademarks and Trade Dress
used under license
to Tamiya, Inc.



注意

- このキットは組み立てモデルです。作る前にならず説明書を最後までお読みください。また、小学生などの低年齢の方が組み立てるときは、保護者の方もお読みください。
- 工具の使用には十分注意してください。特にニッパーやナイフなど刃物によるケガや事故に注意してください。
- 接着剤や塗料は、使用前にそれぞれの注意書きをよく読み、指示に従って正しく使用してください。また、使用するときは室内の換気に十分注意してください。
- 小さなお子様のいる場所での作業はしないでください。工具にさわったり、小さなパーツの飲み込みや、ビニール袋をかぶっての窒息など危険な状況が考えられます。プラくずもきちんとかたづけしてください。

CAUTION

- Read carefully and fully understand the instructions before commencing assembly.
- When assembling this kit, tools including knives are used. Extra care should be taken to avoid personal injury.
- Read and follow the instructions supplied with paints and/or cement, if used (not included in kit).
- Keep out of reach of small children. Children must not be allowed to put any parts in their mouths, or pull vinyl bags over their heads. Sensibly dispose of the leftover parts immediately.

1 ボディの切り取り

Trimming

- ★ボディマウントの位置に合わせ、取り付け穴(6~6.5mm)を開けてください。
- ★Make two 6-6.5mm holes, matching the position of front body mounts.

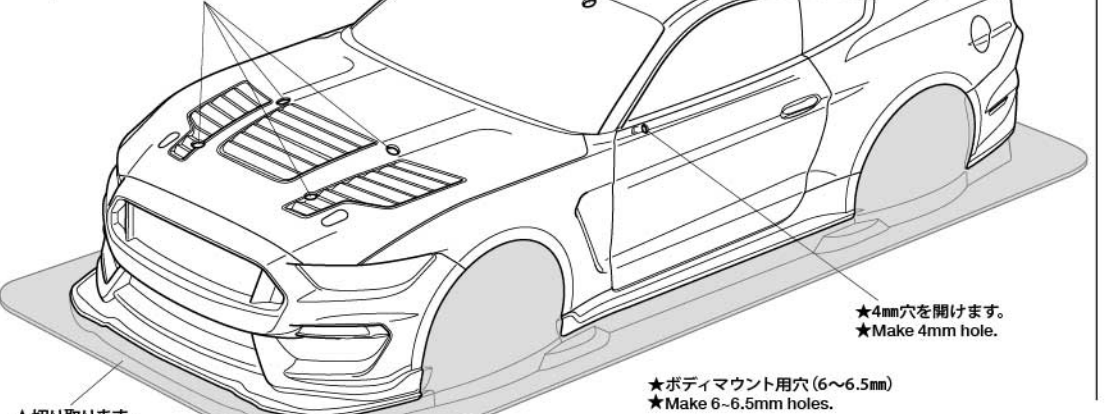

- ★切り取ります。
- ★Cut away.

- ※OP.604レーシングウイングセット(別売)用取り付け穴
- ※Make holes for attaching 53604 Racing Wing Set (sold separately).

- ★5mm穴を開けます。
- ★Make 5mm holes.

- ★この部分はサイドミラー面を作る時に使います。
- ★Used later for making side mirrors.

- ★アンテナを立てる場合は位置に合わせて穴(6mm)を開けてください。
- ★Make 6mm hole, matching the position of antenna.

- ★4mm穴を開けます。
- ★Make 4mm hole.

- ★ボディマウント用穴(6~6.5mm)
- ★Make 6-6.5mm holes.

- ★4mm穴を開けます。
- ★Make 4mm hole.

《ライトケースの切り取り》

Light cases

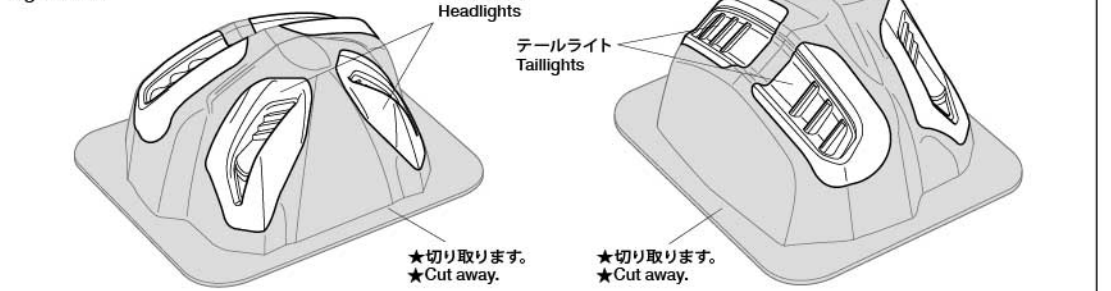

- ★切り取ります。
- ★Cut away.

- ★切り取ります。
- ★Cut away.

1

《ボディの切り取り》

Trimming

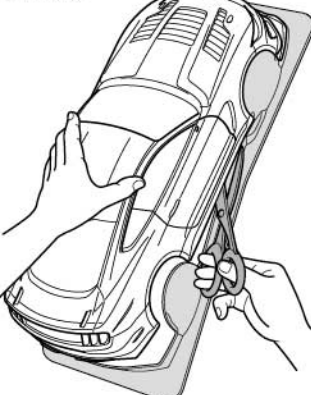

- ★ハサミやカッターナイフで切り取ります。
- ★Cut off using scissors or a modeling knife.

《曲線の切り取り》

Curved sections

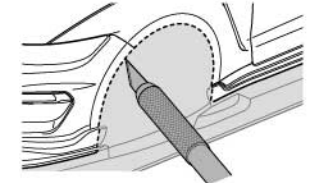

- ★カッターナイフで切り取ります。
- ★Cut using a modeling knife.

2

《塗装する前に》

Preparing body for painting



- ★塗装前に中性洗剤で油気をおとします。水洗いをして洗剤を洗い流して乾かしてください。
- ★Wash the body thoroughly with detergent in order to remove any oil, then rinse well and allow to air dry.

PAINTING

●のマークは塗装指示のマークです。ボディの塗装にはポリカーボネート用塗料で内側から塗装してください。ミラーなどのプラスチック部品の塗装にはプラスチック用塗料をお使いください。

● This mark denotes numbers for Tamiya Color paints. Paint body from inside using polycarbonate paints. Paint plastic parts (side mirrors, rear wing) using plastic paints.

《ポリカーボネート用タミヤカラー》

TAMIYA POLYCARBONATE PAINTS

- PS-5 ●ブラック / Black
- PS-23 ●ガンメタル / Gun metal
- PS-31 ●スモーク / Smoke

《プラスチック用タミヤカラー》

TAMIYA PLASTIC PAINTS

- TS-29 ●セミグロスブラック / Semi gloss black

3

《ステッカーの貼り方》

Stickers

- ①できるだけ余白を残さず、印刷された部分を切り抜いてください。番号のついたステッカーは切り取ってしまつとまちがえやすいので貼る順に切り取ってください。
- ②台紙の端の部分を少し切りとり指定された場所に貼りあわせてください。台紙をつけたまま位置をあわせてください。
- ③少しずつ台紙をはがしながら場所がずれたり、ステッカーの中に気泡が残ったりしないように注意しながら貼っていきます。

台紙を一度に全部はがして貼ることは、しわがでたり気泡が残ったりする原因となります。

- ① Cut along the edges as close as possible to cut the sticker from the sheet. Cut out stickers in numbered order to prevent confusion.
- ② Slightly peel away one end of the lining and position the sticker on the body.
- ③ Slowly remove the remaining lining while checking sticker position. Do not completely remove lining prior to application as this may cause unwanted air bubbles and creases.

2 ボディの塗装

Painting body

- ★A~Hはマスキングシールの番号です。
- ★A~H denotes number of masking sticker.

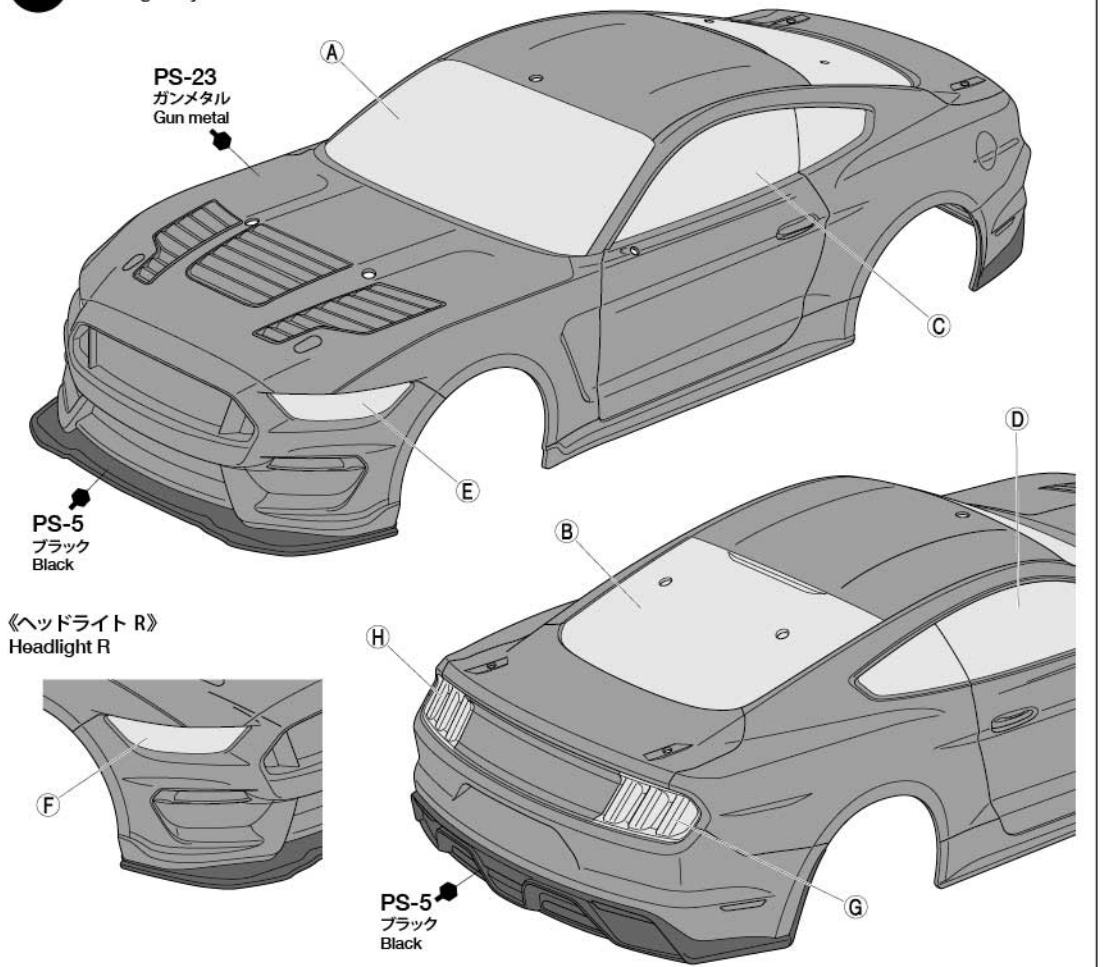

《ヘッドライト R》

Headlight R

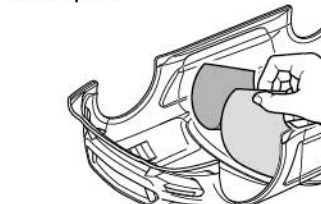

- PS-5
ブラック
Black

《塗装の仕方》

How to paint

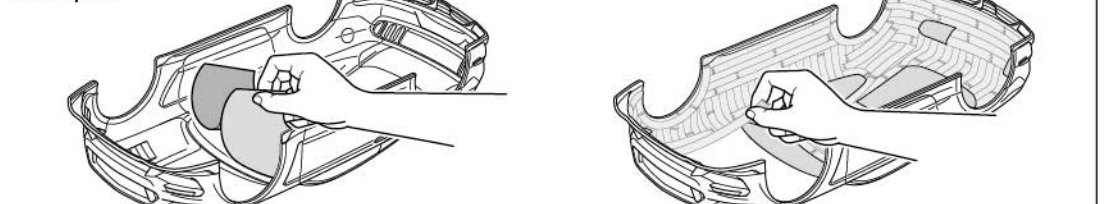

- ① ★ボディを中性洗剤で洗い、よく乾かした後、マスキングシールを切り出し、ボディ内側のウィンドウ部、ライト部に貼ります。
- ★Wash the body thoroughly with detergent then allow to air dry. Cut out masking stickers and mask off window and light areas from inside.

- ② ★ブラックで塗装する以外の部分を別売のマスキングテープでマスキングします。
- ★Mask off areas to be painted body color with separately available masking tape.

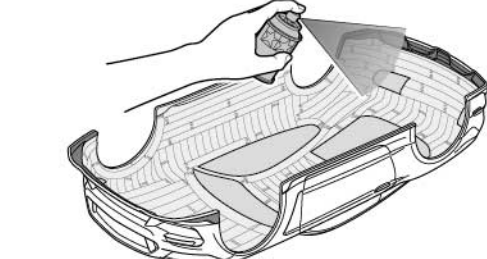

- ③ ★ボディを内側からブラック(PS-5)で塗装します。スプレー塗装はボディから30cmほどはなし、一度に塗らず数回に分けて塗ります。
- ★Paint body with Black (PS-5). Apply thin layer of spray paint 2-3 times keeping 30cm distance from body.

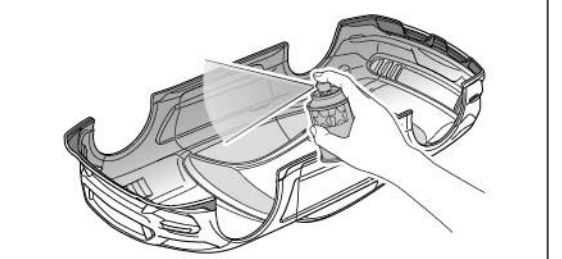

- ④ ★ブラックが乾いたらガンメタル部分のマスキングテープをはがし、ボディ全体をガンメタル(PS-23)で塗装します。
- ★After black paint has dried, remove masking tape from Gun metal areas but keep window and light areas masked off, then paint body with Gun metal (PS-23).

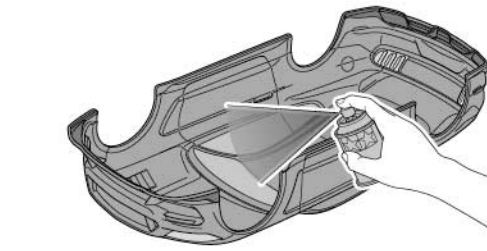

- ⑤ ★塗料が乾いたらウィンドウ部分のマスキングシールをはがし、お好みでスモーク(PS-31)を塗装します。
- ★After paint has dried, Remove masking stickers from window areas but keep headlights and taillights masked off, then paint windows with Smoke (PS-31).

- ⑥ ★塗装が乾いたら残ったマスキングシールをはがし、ボディ表面の保護フィルムもはがしてください。
- ★After paint has dried, remove remaining masking stickers. After completion of painting, remove protective film.

3 マーキング 1

Markings 1

- ★マークは番号順に貼ってください。
- ★Apply stickers in numbered order.

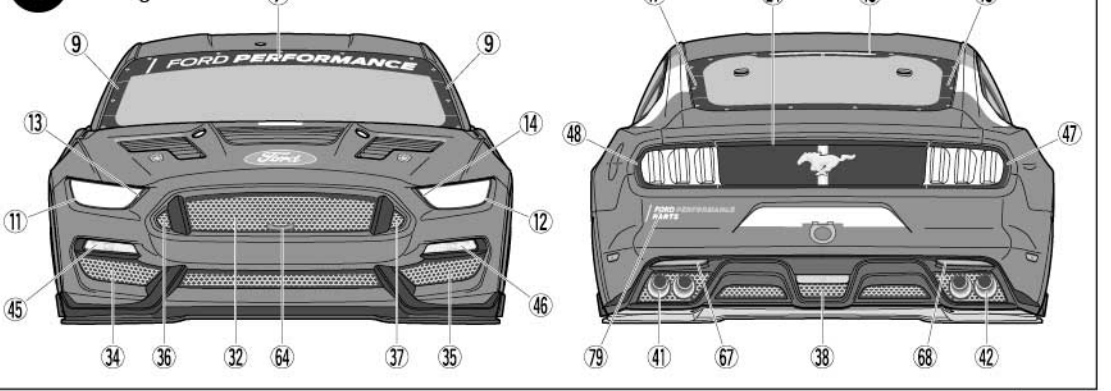

4

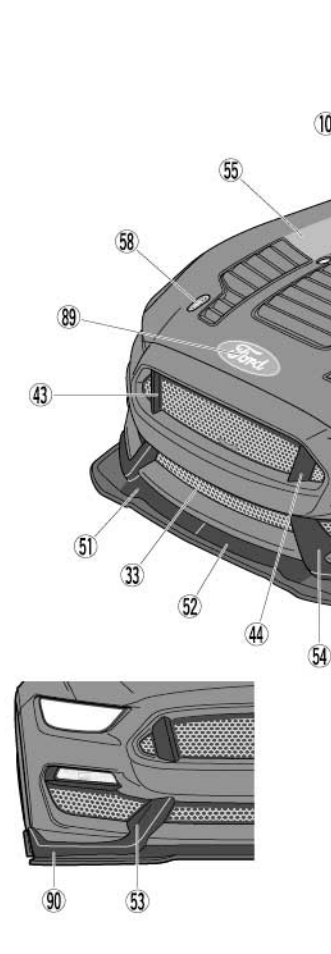

6

《ミラー面》 ★右、左作ります。
Mirror surfaces ★Make right and left.

① 保護フィルムをはがします。
Remove protective film.

② ステッカーを貼ってから切り取ります。
Apply sticker and cut out as shown.



《サイドミラー》
Side mirrors

★両面テープはミラー面のサイズに切ってお使いください。
★Cut double-sided tape into the shape of mirror surfaces.

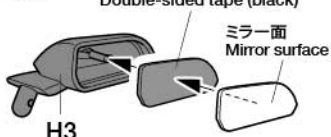

《リアウイング》
Rear wing



《ライトケース》
Light cases

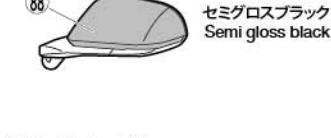

《テールライト》
Taillights

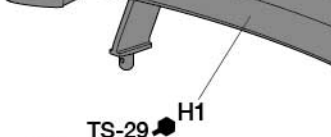

《ヘッドライト》
Headlights



《テールライト》
Taillights



《ヘッドライト》
Headlights



《サイドミラー》
Side mirrors

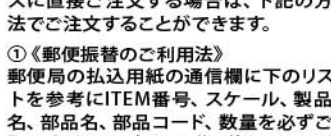

《リアウイング》
Rear wing

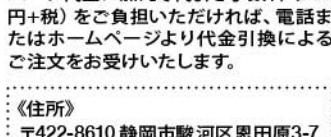

《ライトケース》
Light cases

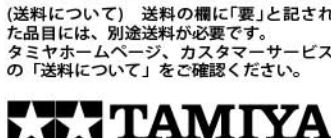

《ボディ》
Body

《テールライト》
Taillights

《ヘッドライト》
Headlights

《サイドミラー》
Side mirrors

《リアウイング》
Rear wing

《ライトケース》
Light cases

《ボディ》
Body

《テールライト》
Taillights

《ヘッドライト》
Headlights

《サイドミラー》
Side mirrors

《リアウイング》
Rear wing

《ライトケース》
Light cases

《ボディ》
Body

《テールライト》
Taillights

《ヘッドライト》
Headlights

《サイドミラー》
Side mirrors

《リアウイング》
Rear wing

《ライトケース》
Light cases

《ボディ》
Body

《テールライト》
Taillights

《ヘッドライト》
Headlights

《サイドミラー》
Side mirrors

《リアウイング》
Rear wing

《ライトケース》
Light cases

《ボディ》
Body

《テールライト》
Taillights

《ヘッドライト》
Headlights

《サイドミラー》
Side mirrors

《リアウイング》
Rear wing

《ライトケース》
Light cases

《ボディ》
Body

《テールライト》
Taillights

《ヘッドライト》
Headlights

《サイドミラー》
Side mirrors

《リアウイング》
Rear wing

《ライトケース》
Light cases

《ボディ》
Body

《テールライト》
Taillights

《ヘッドライト》
Headlights

《サイドミラー》
Side mirrors

《リアウイング》
Rear wing

《ライトケース》
Light cases

《ボディ》
Body

《テールライト》
Taillights

《ヘッドライト》
Headlights

《サイドミラー》
Side mirrors

《リアウイング》
Rear wing

《ライトケース》
Light cases

《ボディ》
Body

《テールライト》
Taillights

《ヘッドライト》
Headlights

《サイドミラー》
Side mirrors

《リアウイング》
Rear wing

《ライトケース》
Light cases

《ボディ》
Body

《テールライト》
Taillights

《ヘッドライト》
Headlights

《サイドミラー》
Side mirrors

《リアウイング》
Rear wing

《ライトケース》
Light cases

《ボディ》
Body

《テールライト》
Taillights

《ヘッドライト》
Headlights

《サイドミラー》
Side mirrors

《リアウイング》
Rear wing

《ライトケース》
Light cases

《ボディ》
Body

《テールライト》
Taillights

《ヘッドライト》
Headlights

《サイドミラー》
Side mirrors

《リアウイング》
Rear wing

《ライトケース》
Light cases

《ボディ》
Body

《テールライト》
Taillights

《ヘッドライト》
Headlights

《サイドミラー》
Side mirrors

《リアウイング》
Rear wing

《ライトケース》
Light cases

《ボディ》
Body

《テールライト》
Taillights

《ヘッドライト》
Headlights

《サイドミラー》
Side mirrors

《リアウイング》
Rear wing

《ライトケース》
Light cases

《ボディ》
Body

《テールライト》
Taillights

《ヘッドライト》
Headlights

《サイドミラー》
Side mirrors

《リアウイング》
Rear wing

《ライトケース》
Light cases

《ボディ》
Body

《テールライト》
Taillights

《ヘッドライト》
Headlights

《サイドミラー》
Side mirrors

《リアウイング》
Rear wing

